

www.svstudio.ua



Шкафы

Каталог
2009
весна



SV STUDIO





Шкафы глубиной 600 мм

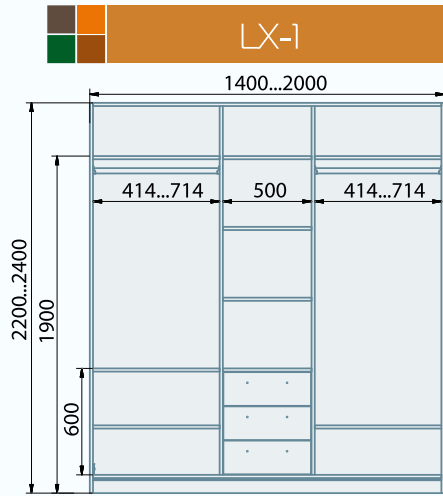

4 двери складные

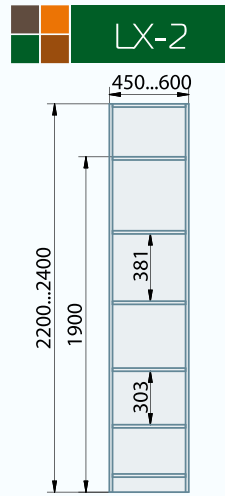
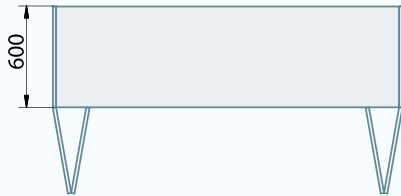

1 дверь распашная

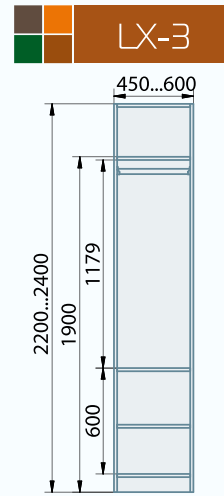
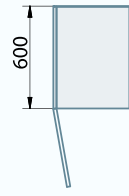

1 дверь распашная

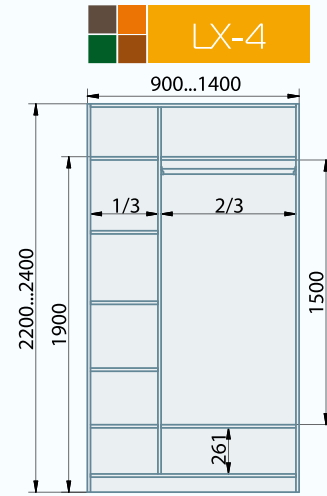
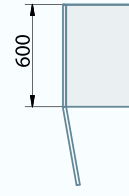

1 дверь распашная
2 двери складные

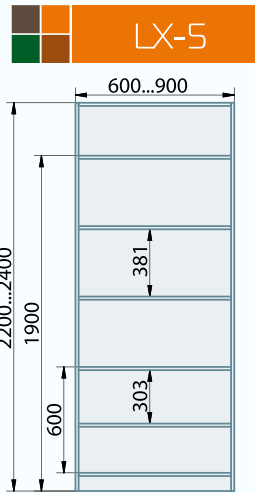
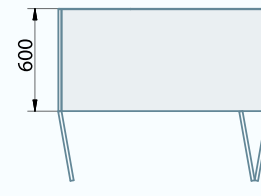

2 двери складные

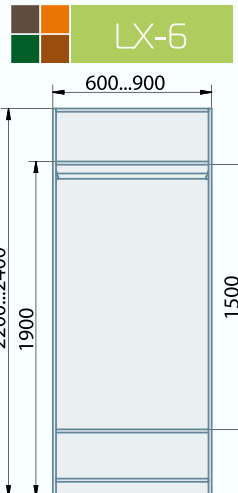
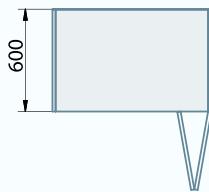

2 двери складные

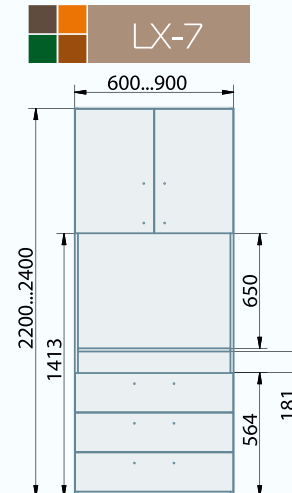
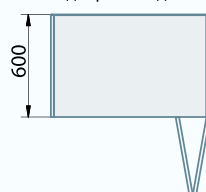

2 двери распашные

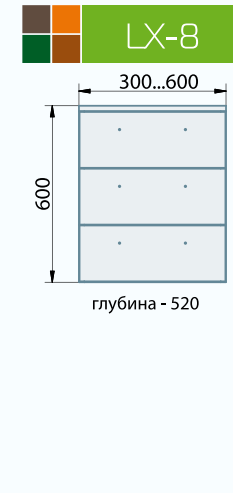
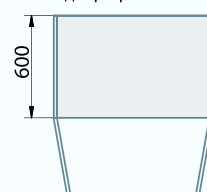

глубина - 520



Шкафы глубиной 450 мм

LX-21

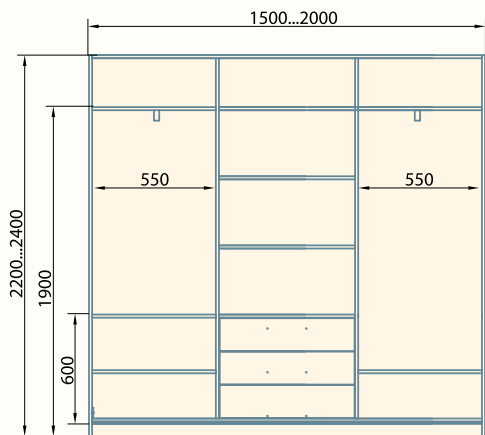

4 двери складные

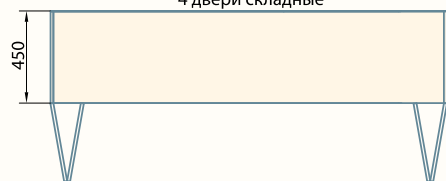

LX-22

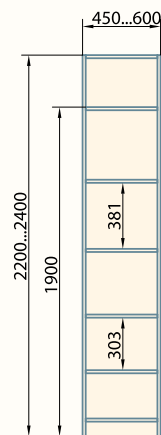

1 дверь распашная

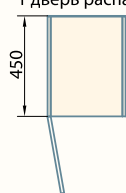

LX-23

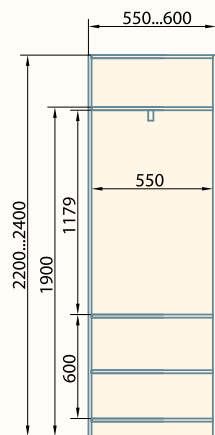

1 дверь распашная

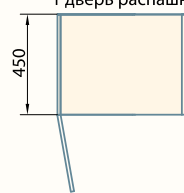

LX-24

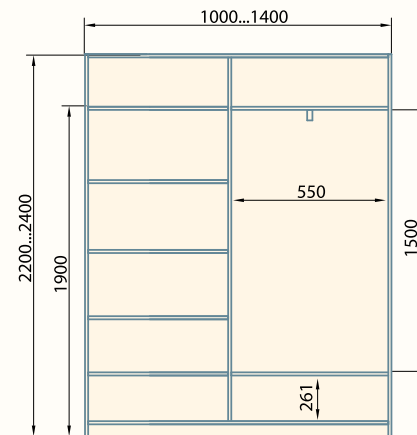

1 дверь распашная

2 двери складные

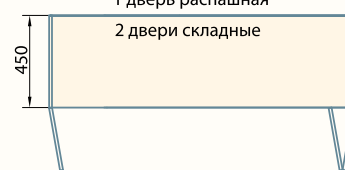

LX-25

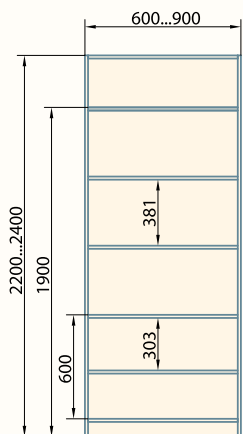

2 двери складные

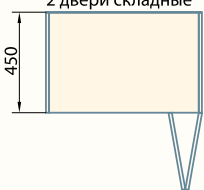

LX-26

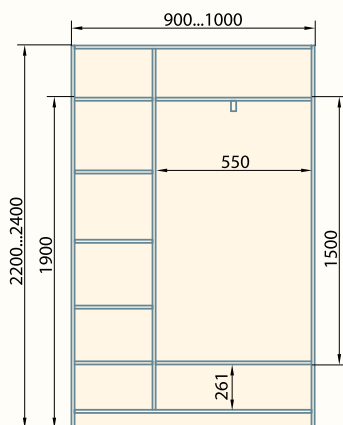

2 двери складные

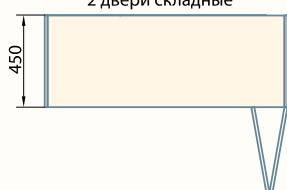

LX-27

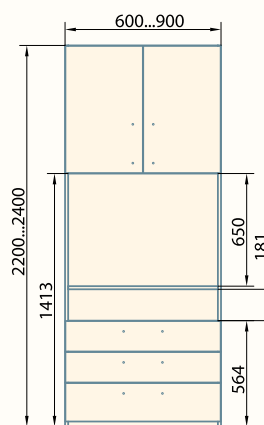

2 двери распашные

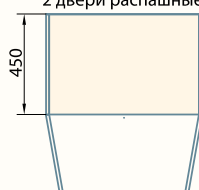



Угловые секции глубиной 450 мм и 600 мм

LX-28

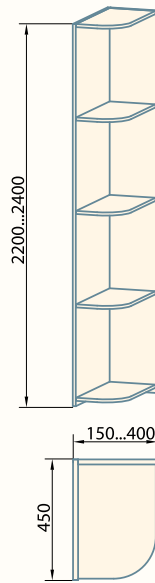

LX-29

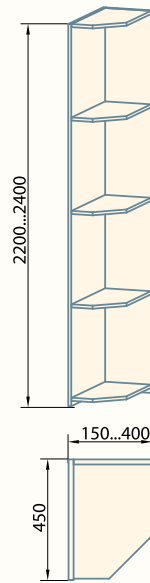

LX-31

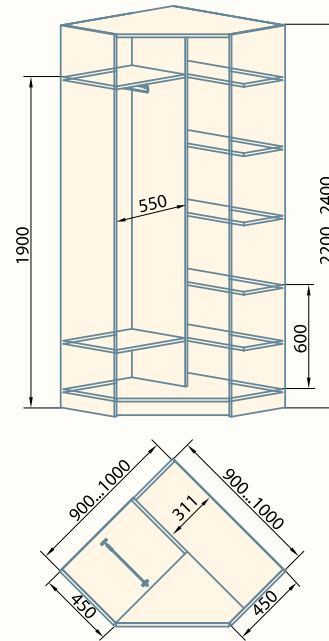

LX-16

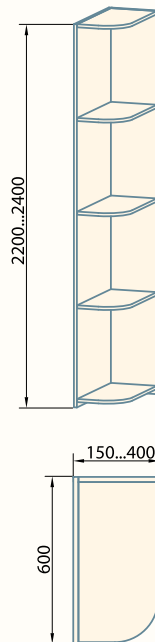

LX-17

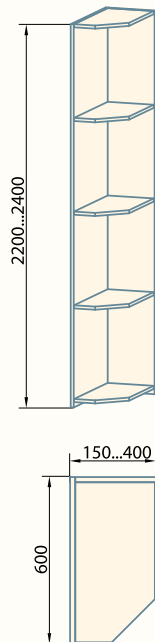

LX-30

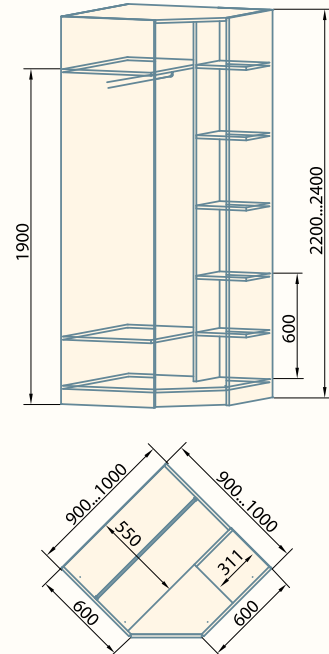

* шаг размера по высоте и ширине шкафов — 50 мм



Тумбы и комоды глубиной 600 и 450 мм

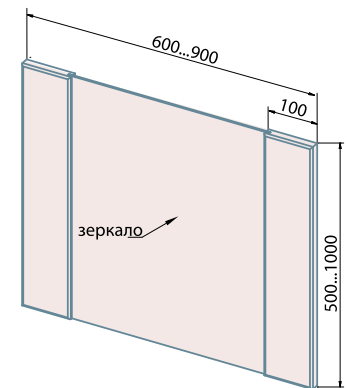
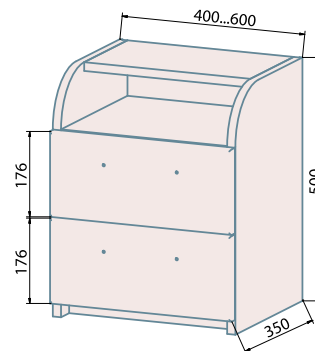
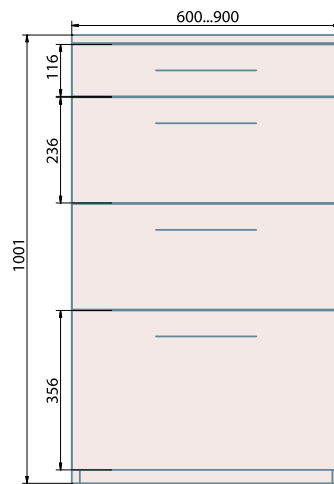
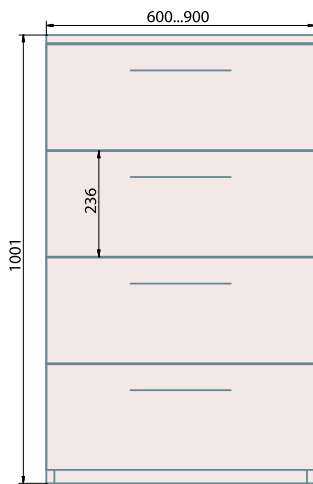
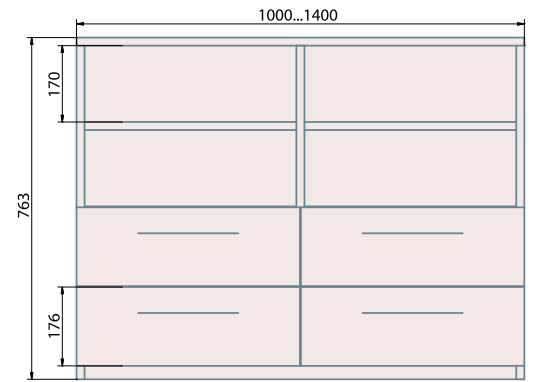
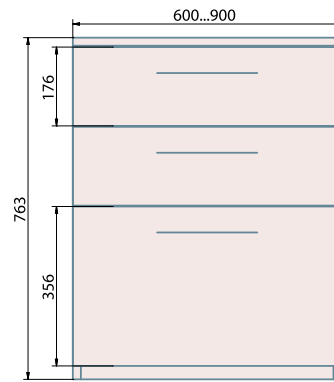
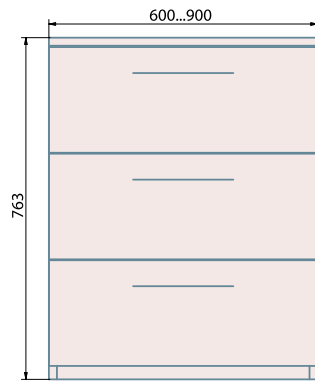
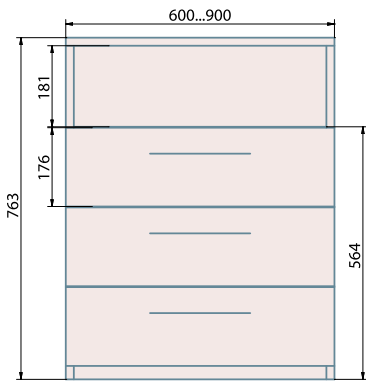

О КОМПАНИИ

Компания «SV Studio» хорошо известна на украинском рынке как лидер в производстве ТВ-стендов. Также многие знают нас как производителей качественной и доступной кухонной мебели и мебели для прихожих. Наш новый продукт, который мы с гордостью представляем Вам, это — шкафы.

МАТЕРИАЛЫ И КОМПЛЕКТУЮЩИЕ

В производстве наших шкафов мы применяем только качественные материалы. В частности, корпус изготавливается из ламинированного ДСП толщиной 18 мм а задняя стенка из ламинированного ДВП, которое устанавливается «в четверть». Для сборки корпуса применяется специальная стяжная фурнитура фирмы HETTICH (Германия). Все это обеспечивает нашим шкафам жесткость и устойчивость.

Фасады, лицо всего изделия, мы изготавливаем из MDF толщиной 19 мм и покрываем декоративными пленками, которые имеют около 40 цветов как в матовом, так и в глянцевом

исполнении. Изюминка наших шкафов — система складных дверей фирмы HETTICH, позволяющая получить максимальный доступ к шкафу, и петли фирмы BLUM (Австрия) с демпфером. Эти комплектующие делают процесс перемещения и закрывания фасадов шкафа мягким и бесшумным. Все выдвижные ящики мы устанавливаем на скрытые направляющие фирмы HETTICH, которые придают эстетичный внешний вид и плавный ход при работе.

Мы надеемся, что наш новый продукт придется Вам по душе и станет хорошим продолжением традиций качества и доступности, которые предлагает своим клиентам «SV Studio».

**Приобретайте
и пользуйтесь с удовольствием.
Работаем для Вас.
SV Studio.**

В НАШЕЙ МЕБЕЛИ ТОЛЬКО ЛУЧШАЯ ФУРНИТУРА:

hettich 

 **blum**®

Это наши кухни



SV STUDIO





Ваш дилер: